

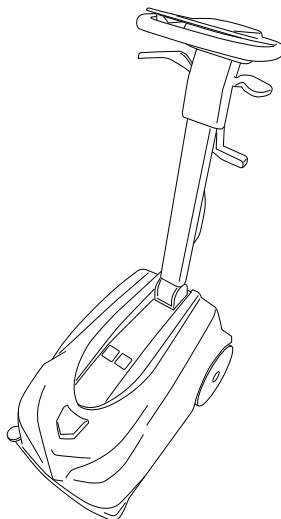

IPC

# CT5



**(IT)** MANUALE ISTRUZIONI PER L'USO /  
**(EN)** OPERATOR'S MANUAL / **(FR)** MANUEL D'INSTRUCTIONS /  
**(DE)** BEDIENUNGSANLEITUNG / **(ES)** MANUAL DE INSTRUCCIONES /  
**(NO)** BRUKERHÅNDBOK / **(NL)** GEBRUIKERSHANDLEIDING /  
**(PT)** MANUAL DE UTILIZAÇÃO / **(SE)** INSTRUKTIONSBOK /  
**(RU)** РУКОВОДСТВО ОПЕРАТОРА /

Consultare attentamente questo manuale prima di procedere a qualsiasi intervento sulla macchina  
Read this manual carefully before carrying out any work on the machine  
Lire attentivement ce manuel avant toute intervention sur la machine  
Vorliegendes Handbuch vor jedem Eingriff an der Maschine aufmerksam durchlesen  
Consulte detenidamente este manual antes de llevar a cabo cualquier trabajo en la máquina  
Konsulter denne håndbogen nøye før du går i gang med noen som helst type inngrep på maskinen  
Raadpleeg deze handleiding aandachtig alvorens met enige werkzaamheid aan de machine te beginnen  
Consulte atentamente este manual antes de efectuar cualquier intervención na máquina  
Läs noggrant igenom denna handbok innan du utför något som helst ingrepp på maskinen  
Прочетете внимателно това ръководство, преди да започнете работа с машината

# (Oversettelse av originalinstruksjonene)

<b>VIKTIGE SIKKERHETSINSTRUKSJONER .....</b>	<b>2</b>
<b>SYMBOLFORKLARING .....</b>	<b>7</b>
<b>TEKNISKE EGENSKAPER .....</b>	<b>8</b>
<b>MASKINDIMENSJON .....</b>	<b>9</b>
<b>GENERELL INFORMASJON .....</b>	<b>10</b>
Hensikten med denne håndboken .....	10
Maskinidentifikasjon .....	10
Dokumentasjon/utstyr som følger med maskinen .....	10
<b>TEKNISK INFORMASJON .....</b>	<b>11</b>
Generell beskrivelse .....	11
Symbolforklaring .....	11
Tilleggsutstyr .....	12
<b>TRANSPORT OG INSTALLASJON .....</b>	<b>12</b>
Løfting og transport av emballert maskin .....	12
Kontroller ved levering .....	12
Utpakking .....	12
Innstilling av parkeringsposisjon .....	13
Løfting og transport av maskinen .....	13
Transport på hjul .....	13
Rulle opp og ut strømkabelen (modell med ledning) .....	14
Regulere hellingen på håndtaket .....	14
Installere børsten/skureputen .....	14
Løsne børsten/skureputen .....	14
Batteri: forberedelse / installasjon / lading .....	14
Batterier: fjerning .....	15
Batteri: kassering .....	15
<b>PRAKTISK GJENNOMGANG FOR OPERATØREN .....</b>	<b>16</b>
Klargjøring av maskinen før arbeid .....	16
Styringer .....	17
Drift .....	18
Fjerning av lokket på oppsamlingstanken .....	19
Installasjon av lokket på oppsamlingstanken .....	19
Fylling av vann-/vaskemiddeltanken .....	19
Tømming av vann-/vaskemiddeltanken .....	19
Tømming av oppsamlingstank .....	20
Regulere trekkraften .....	20
<b>PERIODER DER MASKINEN IKKE ER I BRUK .....</b>	<b>21</b>
<b>VEDLIKEHOLDSANVISNING .....</b>	<b>21</b>
Vedlikehold - Generelle regler .....	21
Rengjøring av oppsugingsflottøren .....	22
Rengjøring av filteret på vann-/vaskemiddeltanken .....	22
Rengjøring av oppsugingsfilteret .....	22
Rengjøring av oppsugingsslange framre sugenal .....	22
Rengjøring av oppsugingsslange bakre sugenal .....	22
Rengjøring av strupeventil .....	23
Rengjøring av sugenal .....	23
Regulering av nalen .....	23
Skitte ut børsten .....	24
<b>PROBLEMER, ÅRSAKER OG LØSNINGER .....</b>	<b>25</b>
<b>ALARMER .....</b>	<b>26</b>

# VIKTIGE

# SIKKERHETSINSTRUKSJONER

- Les brukerinstruksjonene nøye før du bruker maskinen for første gang.
- Ta vare på bruksanvisningen. Den utgjør en viktig del av maskinen må overleveres til en eventuell ny eier sammen med maskinen.

## **ADVARSLER**

**Maskinen har en høy sikkerhetsstandard, men maskinens sikkerhet kan bare garanteres hvis brukeren følger og respekterer instruksjonene angitt i denne veiledningen.**

### Korrekt bruk

Denne maskinen er ikke laget for å brukes av personer (inkludert barn) med reduserte fysiske, sansemessige eller mentale evner, eller som har manglende erfaring med eller kjenskap til maskinen. Det er ikke lov å bruk maskinen som leke, unngå at barn leker med apparatet.

Barn må overvåkes for å garantere at de ikke leker med apparatet. Rengjøring og vedlikehold av maskinen må uansett alltid utføres av voksne som har full kjenskap til maskinen og som har fått opplæring til dette formålet.

Temperaturområdet maskinen er beregnet til å brukes innenfor er fra +4 °C til +40°C. Når maskinen ikke er i bruk kan den derimot tåle temperaturer fra +0 °C og +50 °C.

Luffuktigheten maskinen kan operere og lagres under er fra 30 % og 95 %.

Maskinen må arbeide i en høyde over havet på under 2000 m.

Denne maskinen er laget for profesjonelt bruk, for eksempel på hoteller, skoler, sykehus, fabrikker, butikker, kontorer og for kommersiell bruk.

Maskinen er kun laget for å brukes innendørs.

Maskinen må kun oppbevares innendørs.

Ikke bruk maskinen til å rengjøre overflater med en hellingsgrad på over 2 %.

### **Fare for elektrisk støt**

- Slå av maskinen, trekk støpselet ut fra stikkontakten (modell med ledning) eller koble fra batteriet (modell med batteri) før alle former for rengjørings- eller vedlikeholdsinngrep.
- Ved bruk av modeller med ledning slår du av maskinen med hovedbryteren og trekker deretter støpselet ut fra stikkontakten før du forlater maskinen uten oppsyn.
- Ved bruk av maskin med ledning må du aldri trekke ut støpselet ved å dra i størmkabelen for å trekke ut støpselet, men gripe tak i selve støpselet, ikke kabelen.
- Ved bruk av maskin med ledning må du aldri trekke i eller transportere maskinen ved å dra i strømkabelen.
- Ved bruk av maskin med ledning må du ikke bruke strømkabelen som håndtak, ikke lukke døren over kabelen og ikke strekke kabelen rundt skarpe kanter eller hjørner.
- Ved bruk av modeller med ledning må du passe på at du ikke trækker på maskinens strømkabel.
- Ved bruk av modeller med ledning må holde strømkabelen borte fra varme overflater.
- Ved bruk av modeller med ledning må du ikke bruke adaptere i stikkontakten.
- Ved bruk av maskin med ledning må du passe på at den roterende børsten ikke kommer i kontakt med strømkabelen.
- Ved bruk av maskin med ledning må du kontrollere strømkabelen, og hvis denne er skadet må du ikke under noen omstendigheter bruke maskinen, men henvende deg til kvalifisert teknisk personale fra IP Cleaning eller få arbeidet utført ved et autorisert IP Cleaning serviceverksted.
- Ved bruk av maskinen med ledning må du aldri ta på maskinen med våte hender.
- Hvis maskinen ikke fungerer som den skal, hvis den har vært utsatt for et kraftig støt, har falt, er skadet, har stått utengørs eller har blitt stående i vann må du ikke bruke maskinen med ta kontakt med kvalifisert tekniske personale fra IP Cleaning eller

få den reparert ved et godkjent IP Cleaning serviceverksted.

- For batteriladeren må du regelmessig kontrollere kabela til denne og forsikre deg om at den ikke er skadet. Hvis den skulle være skadet kan du ikke bruke apparatet, og du må henvende deg til kvalifisert personale fra IP Cleaning for å få den skiftet ut, eller få dette gjort ved et autorisert IP Cleaning serviceverksted.
- Sørg for at støpslene til modellene med ledning eller batteriladeren er koplet til en jordet kontakt for strømtilførsel, og at de er beskyttet med magnettermiske differensialbrytere med 2 poler:
  - merkestrøm 10-16A
  - $I_{\Delta n}$  differensialstrøm: 0.03A
  - Icn med avbruddkapasitet: 6000 A
  - Sikkerhetsinngrep type AC
- Denne maskinen (modell med ledning) må kobles til en jordet stikkontakt. Ved funksjonsproblemer eller feil leverer jordingen en bane med minimum elektrisk resistens for å redusere faren for elektrisk støt. Maskinen med ledning er utstyrt med et støpsel med kabel med tre ledere, som skal kobles til en korrekt jordet stikkontakt. Den gule og grønne ledningen er jordingsledningen. Man må aldri kople denne ledningen til andre ledninger som ikke er jordet. Støpselet må settes inn i en egnet, korrekt installert stikkontakt, som er jordet i henhold til lokale regler. Feilaktig tilkobling eller manglende jordingstilkobling av maskinen medfører fare for elektriske støt. Kontroller med en kvalifisert elektriker hvis du er i tvil om stikkontakten er korrekt jordet. Du må aldri endre støpselet som følger med maskinen. Bruk en stikkontakt som er egnet for maskinens støpsel. Hvis du må skifte ut stikkontakten, ta kontakt med en kvalifisert elektriker.
- Rengjør aldri maskinen med vann eller høytrykksvasker.
- Foreta aldri reparasjoner av maskinen på egenhånd. Ta kontakt med kvalifisert spesialpersonale eller IP Cleaning, eller oppgaven må utføres på et av IP Cleanings serviceverksteder.

## **Fare for brann**

- Må ikke brukes til å samle opp brennbare eller antennelige væsker, slik som bensin, og de må heller ikke brukes på steder der det kan finnes slike.
- Ikke sug opp noe som brenner eller syker, slik som sigaretter, fyrstikker eller varm aske.
- Plasser aldri maskinen oppå eller i nærheten av en ovn eller andre varme overflater, da batteriet vil kunne ta fyr eller eksplodere.

## **Fare for skader**















- Bruk utelukkende batterier levert av produsenten (kode BAAC00192 eller BAAC00193), andre typer batterier vil kunne eksplodere og forårsake personskader eller andre skader.
- Hold hår, vide plagg, fingre og alle andre kroppsdeler lang borte fra alle åpninger og bevegelige deler.
- Unngå all kontakt med maskinens bevegelige deler (børster og skureputer)
- Vær spesielt forsiktig under rengjøring av trapper.
- Ikke bruk maskinen hvis delene i plast er skadet som følge av fall eller støt. Beskytt deg mot ødelagte og skarpe deler.
- Unngå bruk av andre vaskemidler enn de som blir angitt, og følg nøye alle forholdsregler som man finner på hms-databladene. Vi anbefaler at man oppbevarer alle vaskemidler på en slik måte at de er utilgjengelig for barn, og at dersom noen skulle få vaskemidler i øynene eller på huden, øyeblikkelig skyller med rikelige mengder vann. Dersom vaskemidlene skulle svelges må man øyeblikkelig kontakte lege.

## **Merk, fare for skader grunnet upassende bruk**

- Bruk utelukkende batteriladeren som leveres av produsenten (kode BACA00263), til å lade opp batteriet.
- Bruk kun originale reservedeler fra produsenten.

- Start opp maskinen med ledning med vekselstrøm og koblet til en stikkontakt som er korrekt satt opp av en elektriker.
- Sørg for at de tekniske egenskapene til maskinen (spenning, frekvens og strømforbruk) som finnes på merkeplaten, er i samsvar med egenskapene for strømkretsen maskinen koples til.
- Ikke putt noen ting inn i ventilasjonsåpningene. Må ikke brukes med blokkerte åpninger. Fjern støv, rester, hår og alle andre ting som vil kunne redusere luftstrømmen.

# SYMBOLFORKLARING

	MAKS OVERKOMMELIG HELLING.
	BRUKERVEILEDNING, FUNKSJONSINSTRUKSJONER.
	LES VEILEDNINGEN FØR DU BRUKER MASKINEN.
	SYMBOL FOR LIKESTRØM.
	APPARAT I KLASSE III. ET APPARAT DEFINERES SOM KLASSE III NÅR BESKYTTELSEN MOT ELEKTRISK STØT LIGGER I AT DET IKKE FINNES NOEN SPENNINGER SOM OVERSTIGER DE SVÆRT LAVE SIKKERHETSSPENNINGENE SELV (SAFETY EXTRA-LOW VOLTAGE). I PRAKSIS FÅR SLIKE APPARATER STRØM ENTEN FRA ET BATTERI ELLER FRA EN SELV-TRANSFORMATOR.
	SYMBOL FOR JORDINGSTERMINAL. IDENTIFISERER ALLE TERMINALER SOM SKAL KOBLES TIL EN EKSTERN LEDER FOR BESKYTTELSE MOT ELEKTRISK STØT I TILFELLE AV FEIL.
	SYMBOL FOR TENNING - SLUKKING AV BØRSTE
	SYMBOL FOR TENNING - SLUKKING - REGULERING AV STRØMMEN AV VASKELØSNING.
	SYMBOL FOR TENNING - SLUKKING AV OPPSUGING.
	SYMBOL FOR "ECO"-FUNKSJON.
	SYMBOL FOR TENNING - SLUKKING AV MASKINEN.
	SPELIALAVFALL, MÅ IKKE KASTES I HUSHOLDNINGSAVFALLET.
	FORSIKTIG, FARE FOR OPPSKRAGING.
	MINIMUMS- OG MAKSIMUMSTEMPERATUR FOR VÆSKEN I TANKEN.



## TEKNISKE EGENSKAPER

		B	C 230vac	C 115Vac
Diameter kost	mm	280	280	280
	tommer	11,02		
Roteringshastighet kost	g/1° RPM	160		
Styrke kostemotor	W	100		
	HP	0,134		
Maksimaltrykk kost	g/cm <sup>2</sup>	35	35	35
	kPa	3,4	3,4	3,4
Kraft oppsugingsmotor	W	140		
	HP	0,187		
Vaskeløsningstank	L	4,8	4,8	4,8
	gal	1,26	1,26	1,26
Oppsamlingstank	L	5	5	5
	gal	1,32	1,32	1,32
Bredde nal	mm	360-390	360-390	360-390
	tommer	14,17-15,35	14,17-15,35	14,17-15,35
Diameter bakhjul	mm	200	200	200
	tommer	7,87	7,87	7,87
Vaskebredde	mm	280	280	280
	tommer	11,02	11,02	11,02
Ytelse per time	m <sup>2</sup> /t	650		
	ft <sup>2</sup> /h	6996,5		
Maks overkommelig helling	%	2	2	2
Maksimaltemperatur vann og vaskemiddel	°C	40	40	40
Beskyttelsesgrad	IP	IPX3		
Tilførselsspenning til batteriladeren	Vac	100-240		
Tilførselsfrekvens til batteriladeren	Hz	50-60		
Asorbering i inngang til batteriladeren	A	1,8		
Tilførselsspenning i utgang fra batteriladeren	Vcc	42		
Maksimal ladestrøm gulvvaskemaskin	A	2		
Antall batterier	Ant.	1	/	/
Batterispennning	V	36	/	/
Bruttovekt (GVW)	Kg	27	27	27
	lbs	59,52		

Transportert vekt	Kg	7	7	7
	lbs	15,43		
Maskindimensjon (X, Y, Z)	mm	X= 604 X1= 770 Y= 399 Y1= 1049 Z= 412,5		
	tommer	X= 23,77 X1= 30,31 Y= 15,7 Y1= 41,29 Z= 16,24		
Dimensjoner emballasje (lengde, bredde, høyde)	mm			
	tommer			
Lydtrykk	LpA (dB)	63,5		
Usikkerhet i målingen	K (dB)	3		
Vibrasjon hånd	HAV m/sek2	1		
usikkerhet i målingen, k	m/sek2	0,5		

Bruttovekt (GVW): maksimal tillatt vekt med full last for maskin klar for bruk inkludert nyttelast. Maskinens bruttovekt inkluderer vasketanken fylt med rent vann, tom oppsamlingstank, den største typen anbefalte materialer, og alt tilleggsutstyr, slik som kabler, slanger, vaskemiddel og koster.

Transport vekt: transportvekt av maskinen som omfatter batteriene og det rene vannet.

Data som kan endres uten forvarsel.

## **MASKINDIMENSJON**

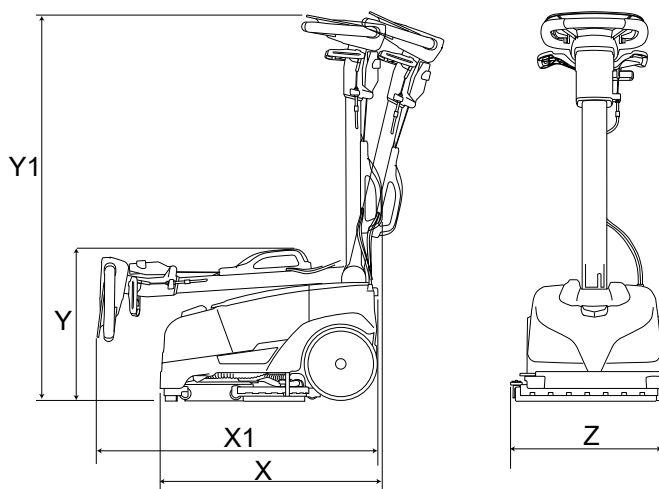

X-Y-Z: [Se tabellen "TEKNISKE EGENSKAPER"](#)

## **GENERELL INFORMASJON**

### **Hensikten med denne håndboken.**

Denne håndboken er blitt skrevet og redigert av produsenten, og må anses som en del av tilbehøret til [maskinen](#)<sup>1</sup>.

Håndboken definerer bruksområdet maskinen er blitt utviklet for, og all nødvendig informasjon for [operatørene](#)<sup>2</sup>.

I tillegg til denne håndboken, som inneholder all nødvendig brukerinformasjon, finnes det også andre publikasjoner som inneholder mer spesifikk informasjon for [vedlikeholdsteknikerne](#)<sup>3</sup>.

Angivelser som høyre eller venstre, med og mot urviseren, som man finner i denne håndboken vil alltid referere til kjøreretningen til maskinen.

Ved å overholde anvisningene garanteres sikkerheten til både mennesker og maskin, samt driftseffektivitet, kvaliteten på resultatene og lang drifts- og levetid for maskinen. Manglende overholdelse av begrensninger og påbud kan føre til skader på mennesker, maskin, på det gulvet som vaskes, og på miljøet.

For å raskere kunne søke gjennom temaene bør du først lete i den beskrivende innholdsfortegnelsen, som finnes i starten av håndboken.

De viktigste delene av teksten er blitt uthevet med fet tekst, og vil bli varslet av de symbolene som blir definert og illustrert i følgende avsnitt.

#### **! FARE**

**Angir at du må være oppmerksom for å unngå en alvorlige konsekvenser som kan gi til dødelig utfall for personellet, eller mulige helseskader.**

#### **! VÆR OPPMERKSOM**

**Angir at man må vise aktsomhet slik at man unngår alvorlige konsekvenser som kan skade maskinen, miljøet der maskinen blir brukt, og økonomiske tap.**

#### **! INFORMASJON**

**Anvisninger som er spesielt viktige.**

Produsenten foretar kontinuerlig videreutvikling og oppdatering av produktet, og har rett til å gjøre endringer uten forvarsel.

Selv om maskinen du har skulle avvike noe fra de illustrasjonene som finnes i dette dokumentet, vil sikkerheten og sikkerhetsinformasjonen være garantert korrekt.

### **Maskinidentifikasjon**

Serieplaten inneholder følgende informasjon:

- Modell.
- Tilførselsspenning.
- Absorbert merkestrøm
- Serienummer
- Produksjonsår.
- IP-beskyttelsesgrad.
- Bruttovekt.
- Maks. helling.
- Produsentens kjennemerke.

### **Dokumentasjon/utstyr som følger med maskinen**

- Brukerhåndbok
- Håndbok for batterilader
- Garantibevis
- CE-samsvarserklæring

<sup>1</sup> Definisjonen "maskin" kommer i stedet for produktnavnet "CT5" som denne håndboken gjelder for.

<sup>2</sup> Dette er personer som har som oppgave å bruke/ drive maskinen uten å skulle gjøre vedlikeholdsinngrep som krever særskilte fagkunnskaper.

<sup>3</sup> Dette er personer som har erfaring, fagopplæring, og kunnskap om lover og normer, som kan utføre inngrep, samt kjenne igjen og unngå faremomenter; ved flytting, installasjon, bruk og vedlikehold av maskinen.

## TEKNISK INFORMASJON

### Generell beskrivelse

Denne maskinen er en gulvaske-/tørkemaskin, som kan brukes både privat og industrielt, til å feie, vaske og tørke flate, horisontale, glatte eller moderat røe gulv, som er jevne og frir for hindringer. Gulvvaskemaskinen fordeler en riktig dosert oppløsning av vann og vaskemiddel, og dette skrubbes tilstrekkelig med børste slik at skitt og smuss fjernes. Ved å velge vaskemiddelet og kostene (eller slipeskivene) med omhu, blant det brede utvalget av tilgjengelig tilbehør, kan maskinen tilpasses de vanskeligste kombinasjonene av gulvtyper og skitt.

Et system for oppsuging av væske er integrert i maskinen, slik at det nylig vaskede gulvet kan tørkes. Tørkingen skjer ved at oppsugingsmotoren samler opp vannet i oppsamlingstanken. Sugenalene er koblet til selve tanken og kan samle opp det skitne vannet både når maskinen kjører framover og bakover.

### Symbolforklaring

Maskinen består av følgende hoveddeler:

- Vann-/vaskemiddeltanken (fig.1 - ref.1), inneholder og transporterer blandingen av rent vann og vaskemiddel.
- Oppsamlingstanken (fig.1 - ref.2), tjener til å samle opp det skitne vannet som suges opp fra gulvet under vasking.
- Betjeningspanel (fig.1 - ref. 3).
- Børstemodul (fig.1 - ref.4), hovedelementet er børsten, som fordeler vaskemiddelløsningen på gulvet, og fjerner skitten.
- Framre sugenal (eller framre gulvtørker) (fig. - ref. 5), har som oppgave å vaske og deretter tørke gulvet når maskinen trekkes mot operatøren.
- Bakre sugenal (eller bakre gulvtørker) (fig. - ref. 5), har som oppgave å vaske og deretter tørke gulvet når maskinen kjører framover.
- Batteri (Fig.1-Ref.7).

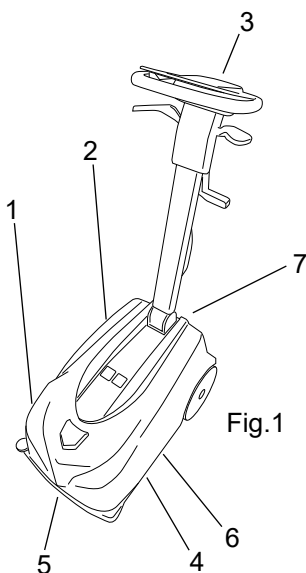

## Tilleggsutstyr

- Myke koster, harde koster, slipende koster.
- Puteholder.
- Standard batteri (kode BAAC00192).
- Forsterket batteri (kode BAAC00193).
- Batterilader (kode BACA00263).

## **TRANSPORT OG INSTALLASJON**

### Løfting og transport av emballert maskin.

Produsenten har plassert maskinen i en kartong for emballasje.

Vær forsiktig ved manøvrering, unngå støt og unngå å sette maskinen opp ned.

### Kontroller ved levering

Når maskinen leveres må du kontrollere nøye at emballasjen er hel, og at maskinen inne i emballasjen ikke er skadd.

### Utpakking

Ta maskinen ut av emballasjen ved å utføre følgende prosedyre:

- Klipp av emballasjebåndene i plast med en kraftig saks og kast dem.
- Åpne kartongen,
- Ta følgende materiale ut av emballasjen:
  - håndbok for bruk og vedlikehold, samsvarserklæring, garantisertifikat,
  - håndbok for batterilader,
  - Hjul med støtfanger,
  - Framre sugenal;
  - børste,
  - batterilader,
- Ta maskinen ut fra emballasjen ved å løfte den i håndtaket (fig. - ref. 1). Sett den på gulvet.
- Bøy håndtaket perpendikulært med maskinen, se avsnittet "Regulere hellingen på håndtaket".
- Ta oppsamlingsstanken og vaskemiddeltanken av maskinen og sett dem på bakken, se avsnittet "Tømming av vann/vaskemiddeltanken" og "Tømming av oppsamlingsstanken".
- Drei maskinen bakover og legg håndtaket på gulvet.
- Kutt klemmene som er plassert på den bakre sugenalen.
- Installer den framre sugenalen (fig. 2A - ref. 1).
- Installer støtfangerhjulet (fig. 2B - ref. 1).

### **! VÆR OPPMERKSOM**

**Ta vare på emballasjen hvis maskinen skal flyttes til et annet sted eller sendes til et autorisert verksted, da den originale emballasjen garanterer sikkerheten til maskinen og den installerte batteripakken.**

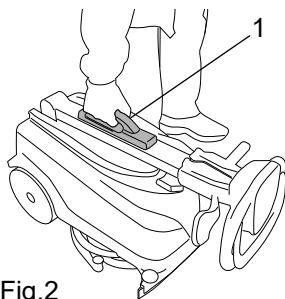

Fig.2

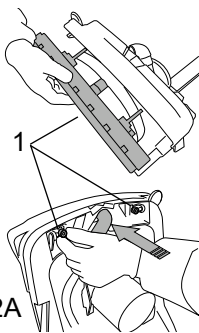

Fig.2A

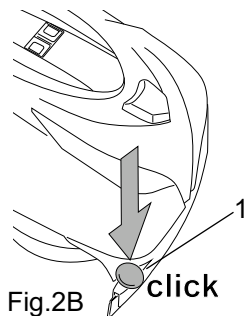

Fig.2B

click

## Innstilling av parkeringsposisjon

**! FARE**

Det er påbudt å koble støpselet fra stikkkontakten (modell med ledning).

**! VÆR OPPMERKSOM**

Før du setter maskinen i parkeringsposisjon må du tømme vaskemiddeltanken og oppsamlingstanken, se avsnittene "Tømming av vann-/vaskemiddeltanken og Tømming av oppsamlingstanken".

**! VÆR OPPMERKSOM**

Maskinen må alltid parkeres i vertikal posisjon. Hvis den etterlates i driftsposisjon (horisontalt) kan busten på børsten deformeres, og det kan også bladene på sugenalene.

- Slå av maskinen med hovedbryteren (fig.3 - ref.1).
- Rull strømkabelen rundt kabelrullen (modell med ledning), se avsnittet "Rulle opp og ut strømkabelen (modell med ledning)".
- Løft sugenalen mot spaken (fig. 3 - ref. 2).
- Bøy håndtaket helt mot børsteenhetsen, se avsnittet "Regulere hellingen på håndtaket".
- Drei maskinen i vertikal posisjon (fig. 4).
- Bruk en klut til å tørke av framre og bakre sugenal og børsten.

## Løfting og transport av maskinen

**! FARE**

Fare for skader hvis håndtaket ikke er korrekt blokkert.

**! VÆR OPPMERKSOM**

Tøm vaskemiddeltanken og oppsamlingstanken, se avsnittene "Tømming av vann-/vaskemiddeltanken og Tømming av oppsamlingstanken".

- Slå av maskinen med hovedbryteren (fig.6 - ref.1).
- Koble støpselet fra stikkkontakten (fig. 25).
- Rull strømkabelen rundt kabelrullen (modell med ledning), se avsnittet "Rulle opp og ut strømkabelen (modell med ledning)".
- Løft sugenalened hjelp av spaken (fig. 5 - ref. 1).
- Bøy håndtaket helt mot børsteenhetsen.
- Løft maskinen fra håndtaket (fig. 6 - ref. 2).

## Transport på hjul

Det er mulig å transportere maskinen med hjulene og kjøre den i alle retninger:

- Hell håndtaket slik at det er perpendikulært med maskinen. Bøy maskinen bakover (Fig.7), transporter maskinen i ønsket retning.

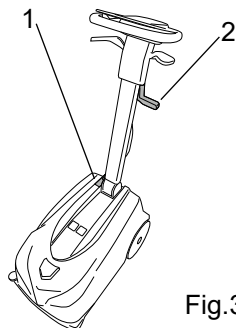

Fig.3

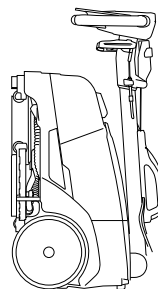

Fig.4

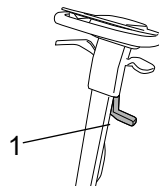

Fig.5

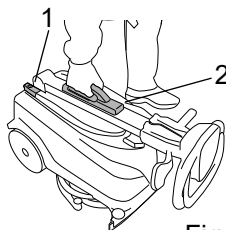

Fig.6

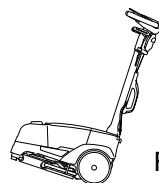

Fig.7

## Rulle opp og ut strømkabelen (modell med ledning)

**! VÆR OPPMERKSOM**

Trekk støpselet ut av stikkkontakten før du ruller opp strømkabelen.

**! VÆR OPPMERKSOM**

Kontroller at maskinen og strømkabelen ikke blir skadet under opprullingen av kabelen.

Når du ikke bruker maskinen må ledningen være rullet opp rundt kabelrullen (fig 8).

Når du bruker maskinen må ledningen være helt utrullet.

## Regulere hellingen på håndtaket

Trekk i reguleringsspaken (fig. 9 - ref. 1), bøy deretter håndtaket i ønsket posisjon, npr du slipper spaken forblir håndtaket blokkert i denne posisjonen.

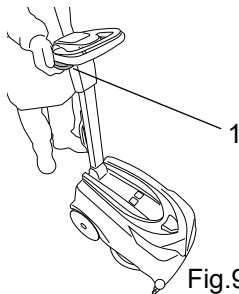

Fig.9

## Installere børsten/skureputen

- Sett støpselet inn i stikkkontakten (maskin med ledning).
- Slå på maskinen ved å trykke på hovedbryteren (Fig.10-Ref.1).
- Trykk på bryteren til børsteenheden (Fig.11-Ref.1).
- Plasser børsten på gulvet foran maskinen.
- Bruk håndtaket som vektstang og løft den framre delen av maskinen. Plasser børstedekselet på maskinen over børsten og senk deretter maskinen (fig. 12).
- Bruk betjeningsspaken for børster (fig. 11 - ref. 1) for kort tid av gangen, På denne måten vil børsten automatisk bli festet på flensnavet. Dersom denne manøveren ikke skulle lykkes, trykker man en gang til på spaken og gjentar sentreringen og trykkene på betjeningsspaken til børsten.



Fig.10

## Løsne børsten/skureputen

- Sett støpselet inn i stikkkontakten (maskin med ledning).
- Slå på maskinen ved å trykke på hovedbryteren (Fig.10-Ref.1).
- Bruk håndtaket som vektstang og løft den framre delen av maskinen (fig. 12).
- Trykk på børstetasten (fig. 11 - ref. 1) i tre sekunder, og maskinen vil automatisk løsne børsten.

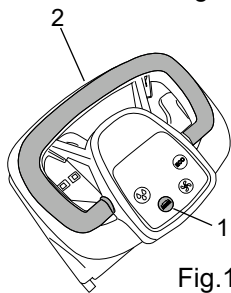

Fig.11

## Batteri: forberedelse / installasjon / lading

**! FARE**

Under installasjon eller alle former for vedlikehold av batteriet må du holde deg borte fra eventuelle åpne flammer eller varmekilder, ikke kortslutte polene på batteriet, ikke forårsake gnister og ikke røyke.

**! FARE**

Bruk utelukkende batterier som leveres av produsenten, med kode BAAC00192 eller BAAC00193.

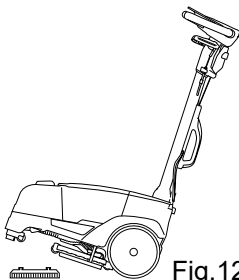

Fig.12

## **! VÆR OPPMERKSOM**

**Bruk utelukkende batteriladeren som leveres av produsenten (kode BACA00263) til å lade opp batteriet.**

Hvis du skifte ut batteriet må du henvende deg til kvalifisert spesialpersonale eller IP Cleaning, eller oppgaven må utføres på et av IP Cleanings serviceverksteder.

Batteriet er en forsegleet enhet og under normale betingelser er sikkerheten garantert. Hvis det mot formodning skulle lekke væske ut fra batteriet må du ikke ta på væsken, og følge disse forholdsreglene:

- Kontakt med huden kan forårsake irritasjon, vask med vann og såpe.
- Innånding kan forårsake irritasjoner i luftveiene. Bring den foruykkede ut i frisk luft og kontakt lege.
- Kontakt med øynene kan føre til irritasjon. Vask umiddelbart øynene grundig med rikelige mengder vann i minst 15 minutter. Kontakt lege.

Batteriene som brukes i denne maskinen vil kunne medføre en fare for brann eller kjemiske forbrenninger hvis de ikke behandles riktig. Ikke demonter batteriet og oppbevar det alltid utenfor barns rekkevidde.

Batteriet leveres vanligvis oppladet og klart til bruk, men vi anbefaler likevel å foreta en opplading før du setter i gang maskinen. Gjør som følger:

- Sett pluggen på batteriladeren inn i uttaket på batteriet (fig. 13).
- Koble batteriladeren til stikkkontakten.
- Vent til aldesyklusen er over, ledlampen på batteriladeren blir grønn.
- Koble batteriladeren fra stikkkontakten og fra batteriet.

### **Batterier: fjerning**

#### **! FARE**

**Ved fjerning av batteriet må du holde deg borte fra eventuelle åpne flammer eller varmekilder, ikke kortslutte polene på batteriet, ikke forårsake gnister og ikke røyke.**

#### **! FARE**

**Batteriet må bare fjernes når maskinen er avslått.**

Trykk på lde to glidelukningene for å frigjøre batteriet, trekk deretter ut batteriet (fig.13A - ref.1).

### **Batteri: kassering**

Batteriet må kasseres på korrekt måte, i samsvar med gjeldende lokale miljøregler. Må ikke kasted i husholdningsavfallet.

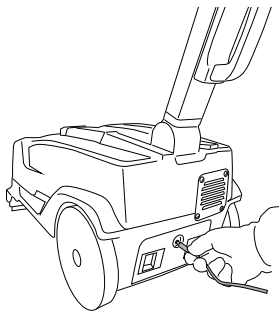

Fig.13

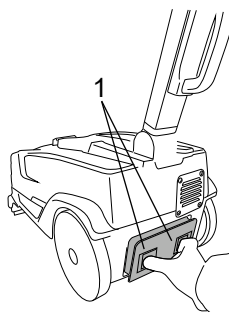

Fig.13A



# **PRAKTISK GJENNOMGANG FOR OPERATØREN**

## **! INFORMASJON**

Dersom man skal bruke maskinen for første gang, anbefales det å gjøre en prøvekjøring på en gulvflate som er bred og uten hindringer, slik at man blir vant til maskinens bevegelser.

## **! VÆR OPPMERKSOM**

For å unngå å skade gulvoverflatene som koster, må man unngå å la kosten stå og rotere når maskinen står i ro.

## **! VÆR OPPMERKSOM**

Tynn alltid ut vaskemidlene i henhold til indikasjonene gitt av produsenten. Ikke bruk klor eller andre oksiderende stoffer, særlig ikke i høye konsentrasjoner, og ikke bruk løsemidler eller hydrokarboner. Vannet og vaskemidlene må ikke ha temperaturer som overstiger maksimalgrensene som er angitt i "Tekniske egenskaper" og de må være fri for sand og/eller andre urenheter.

## **! INFORMASJON**

Maskinen er utviklet for bruk med rengjøringsmidler som ikke skummer, som er biologisk nedbrytbare, og spesifikt beregnet på gulvvaskemaskiner.

For en fullstendig og oppdatert liste over vaskemidler og kjemiske produkter som kan brukes, ta kontakt med produsenten

## **! INFORMASJON**

Bruk bare produkter som er egnet til gulvet og skitten som skal fjernes.

Følg sikkerhetsstandardene angående bruk av vaskemidler, som er angitt i avsnittet "Fare for skader".

## **! FARE**

Før du begynner å arbeide må man ta på arbeidsskjorter, hørselsvern, hansker og alt annet verneutstyr som angis av produsenten av rengjøringsmidlet man bruker, eller som kreves i lokalet som skal rengjøres.

## **Klargjøring av maskinen før arbeid**

Utfør følgende operasjoner før arbeidet starter.

- Kontroller ved hjelp av varselmapen for kontroll av batterilader at batteriet er fullstendig oppladet (modell med batteri). I motsatt fall må du lade batteriet, se avsnittet "Batteri: forberedelse / installasjon / rlading".
- Rull strømkabelen av kabelrullen (modell med ledning), se avsnittet "Rulle opp og ut strøkabelen".
- Sett støpselet inn i stikkkontakten (modell med ledning).
- Kontroller at oppsamlingstanken er tom. Hvis den ikke er tom, tøm den i henhold til avsnittet "Tømming av oppsamlingstanken".
- Kontroller av vaskemiddeltanken er full. Hvis den ikke er det fyller du den opp i henhold til avsnittet "Fylling av vann-/vaskemiddeltanken".
- Reguler hellingen på håndtaket, se avsnittet "Regulere hellingen på håndtaket".
- Installer børsten, se avsnittet "Installasjon av børste/skurepute".

## Styringer

Maskinen har følgende betjeningskommandoer og varsellamper:

- Hovedbryter: aktiverer og deaktiverer strømforsyningen til alle maskinens funksjoner.
- Varsellampe for strømforsyning (modell med ledning) (fig. X - ref. x): gul farge, varsler at maskinens strømkabel er koblet til strømmettet og at hovedbryteren er trykket inn (fig. 14 - ref. 1).
- Varsellampe for ladenivå batteri (kun modeller med batteri) (fig.15 - ref.1): består av 3 led med fargene rød, gul, grønn som indikerer batteriets ladenivå. Mulige situasjoner:
  - Grønn ledlampe tent: batterilading > 30,0 %.
  - Gul ledlampe tent: batterilading mellom 10 % og 30 %.
  - Rød ledlampe tent: batterilading mellom 5 % og 10 %.
  - Blinkende rød led: batterilading < 5 %, batteriet er fullstendig utladet, etter noen sekunder vil børstemotoren og oppsuingsmotoren blokeres.
- Børstetast (fig. 15 - ref. 2): Aktiverer ("varsellampe tent") og deaktiverer ("varsellampe slukket") funksjonen "Børste", børsten settes kun i funksjon når du bruker "Betjeningspak for børste".

### ! INFORMASJON

**Ved å trykke på børstetasten aktiveres også funksjonene for oppsuging og utførsel av vaskeløsning automatisk. Disse aktiveringene kan siden endres ved å trykke på de tilhørende tastene enkeltvis.**

- Oppsugingstast (fig. 15, ref. 3): slår på ("varsellampe tent") og av ("varsellampe slukket") oppsugingsmotoren, som gjør det mulig å tørke gulvet du arbeider på. Motoren starter kun ved at du aktiverer "Betjeningspak for børste".
- Tast for utførsel av vaskeløsning med varsellamper (fig. 15 - ref. 5): Aktiverer ("ledlampe tent") og deaktiverer ("ledlampe slukket") utførselen av vaskeløsning med tre forskjellige utførselsnivåer. Utførselen skjer kun med børsten i funksjon.
- ECO-tastem (fig.15 - ref.4): aktiverer ("ledlampe tent") og deaktiverer ("ledlampe slukket") funksjonen ECO.

### ! INFORMASJON

**ECO-funksjon, effekten til børstemotoren og oppsuingsmotoren reduseres automatisk, nivået på utførselen av vaskeløsning er stilt inn på nivå 1.**

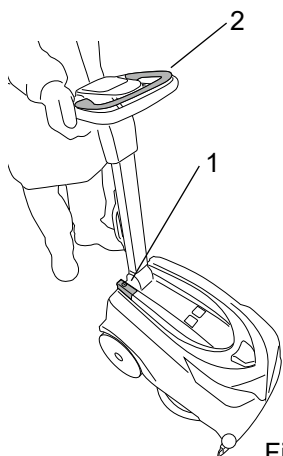

Fig.14

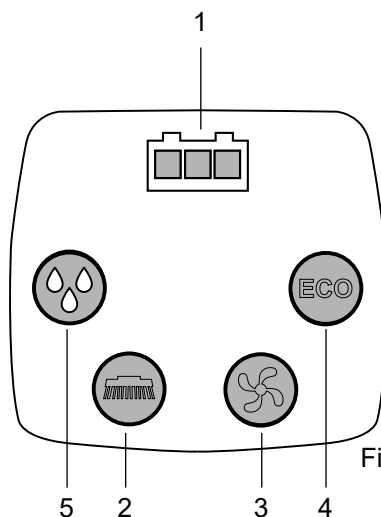

Fig.15

## Drift

- Trykk på hovedbryteren (fig.16 - ref.1).
- Trykk på børstetasten eller ECo-tasten (fig 17 - ref. 1). I tillegg til børsten aktiveres oppsugingen og utførselen av vaskeløsning.
- Senk sugenalen ved hjelp av spaken (fig. 16 - ref. 2).
- Aktiver betjeningsspaken for børsten (fig. 16 - ref. 3).
- Start arbeidet.

### ! INFORMASJON

Denne maskinen kan tørke gulvet både når den kjører framover og bakover.

For å aktivere tørking i revers trekker du i spaken (fig. 18 - ref. 1).

- Kontroller kvaliteten på vaskinen under arbeidet og reguler utførselen av vaskeløsning ved hjelp av tasten for vaskeløsning (fig. 17 ref. 3).

### ! INFORMASJON

Kontroller regelmessig at det kommer vaskeløsning til børstene og sørg for oppfylling hvis det går tomt.

### ! VÆR OPPMERKSOM

Hvis den røde ledlampen for kontroll av batteriladningen begynner å blinke mens maskinen er i funksjon betyr det at batteriet snart er utladet. Etter noen sekunder vil funksjonen til børsten og oppsugingen blokkeres. Du må da lade batteriet, se avsnittet "Batteri: forberede / installasjon / lading ".

Dersom gulvet skulle ha smuss som er spesielt vanskelige er det mulig å la maskinen gjennomføre vaske- og tørkeoperasjonene som atskilte faser.

Forvask med bruk av koster eller pute.

- Sett støpselet i stikkkontakten (modell med ledning).
- Løft sugenalen ved hjelp av spaken (fig. 16 - ref. 2).
- Trykk på hovedbryteren (fig.16 - ref.1).
- Trykk på bryteren til børsteenheden (fig.17-ref.1).
- Slå av oppsugingen ved å trykke på oppsugingstasten (fig.17 - ref.2).
- Aktiver betjeningsspaken for børsten (fig. 16 - ref. 3).
- Vask særlig på de mest skitne punktene. På denne måten får vaskemiddelet tid til å foreta sin kjemiske oppløsning av skitten, og lar kostene foreta en effektiv mekanisk handling.

Tørking:

- Senk sugenalen ved hjelp av spaken (fig. 16 - ref. 2).
- Trykk på oppsugingstasten for å aktivere oppsugingen, kjør over det samme området du nettopp har vasket, dermed får du et resultat med grundig vasking, og påfølgende operasjoner med vanlig vedlikehold nedkortet betraktelig.

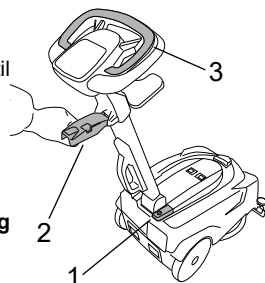

Fig.16

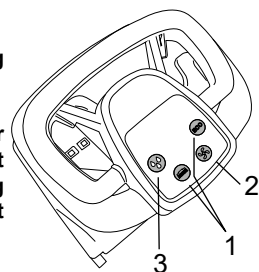

Fig.17

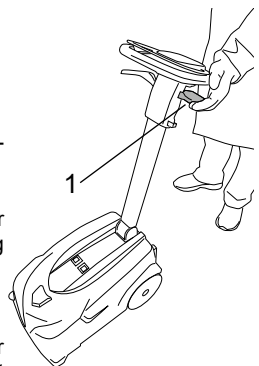

Fig.18

## Fjerning av lokket på oppsamlingstanken

- Løse lokket fra oppsamlingstanken ved å trykke de to glidelukningene innover (fig. 19 - ref. 1).
- Løft lokket.

## Installasjon av lokket på oppsamlingstanken

### ! INFORMASJON

**FEILAKTIG installasjon av lokket på oppsamlingstanken fører til funksjonsproblemer på maskinen under tørking av gulvet.**

- Sett lokket på tanken.
- Trykk på lokket til du merker at de to glidelukningene på oppsamlingstanken festes. De to lukningene skal begge bevege seg mot utsiden av lokket (fig. 20).

### ! INFORMASJON

**Lokket er korrekt installert når bakgrunnen med RØD farge IKKE er synlig på plassene til de to lukningene (fig. 20).**

## Fylling av vann-/vaskemiddeltanken

### ! FARE

**Koble støpselet fra stikkkontakten (modell med ledning).**

### ! INFORMASJON

**Ved hver fylling av tanken må du alltid først tømme skittenvannstanken.**

Tanken kan fylles på to forskjellige måter:

Med tanken installert på maskinen:

- Slå av maskinen med hovedbryteren.
- Ta korken av vaskemiddeltanken (fig. 21 - ref. 1).
- Fyll tanken.

Med tanken demontert fra maskinen:

- Slå av maskinen med hovedbryteren.
- Trykk på de to sidespakene som blokkerer tanken (fig. 22 - ref. 1), trekk oppsamlingstanken av fra rammen og plasser den på gulvet.
- Ta korken av vaskemiddeltanken.
- Trekk vaskemiddeltanken bort fra rammen.
- Fyll tanken (fig. 23)

## Tømming av vann-/vaskemiddeltanken

### ! FARE

**Koble støpselet fra stikkkontakten (modell med ledning).**

Du kan tømme tanken ved å følge instruksjonene under:

- Slå av maskinen med hovedbryteren.
- Bring maskinen til stedet den skal tømmes.
- Trykk på de to sidespakene som blokkerer tanken (fig. 22 - ref. 1), trekk oppsamlingstanken av fra rammen og plasser den på gulvet.
- Trekk vaskemiddeltanken bort fra rammen.
- Ta korken av vaskemiddeltanken.
- Tøm ut innholdet i tanken fra den framre åpningen (fig. 24).

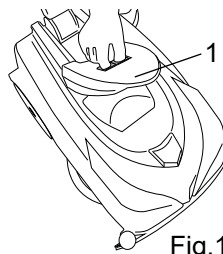

Fig.19

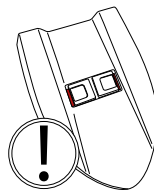

Fig.20

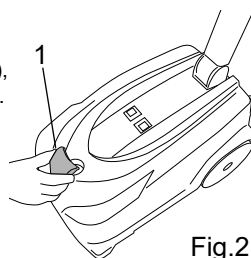
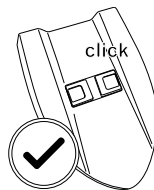

Fig.21

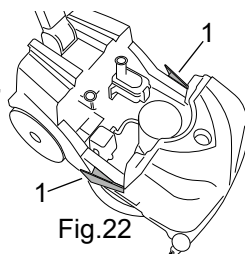

Fig.22

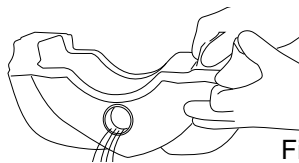

Fig.24



Fig.23

## Tømming av oppsamlingstank

### ! FARE

#### Koble støpselet fra stikkkontakten (modell med ledning).

Et automatisk lukkesystem med flottør plassert i oppsamlingstanken blokkerer oppsugingssystemet når oppsamlingstanken er full. Du kan oppdage at oppsugingsystemet er blokkert ved at du hører en plutselig økning i støyen fra oppsugingsmotoren, og dessuten vil ikke gulvet bli tørket. I slike tilfeller må du stanse og tømme tanken i henhold til disse instruksjonene:

- Slå av maskinen med hovedbryteren.
- Bring maskinen til stedet den skal tømmes.
- Trykk på de to sidespakene som blokkerer tanken (fig. 25 - ref. 1), trekk oppsamlingstanken av fra rammen.
- Ta korken av oppsamlingstanken (fig. 26 - ref. 1).
- Tøm tanken (fig. 27).

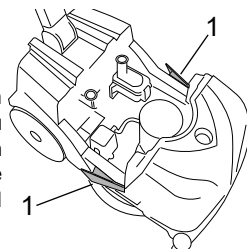

Fig.25

## Regulere trekraften

### ! FARE

#### Koble støpselet fra stikkkontakten (modell med ledning).

Maskinen er utstyrt med en mekanisk trekkenhet som benytter tiltrekningen mellom børsten og gulvet til å skape et trykk framover.

Det er mulig å variere intensiteten på trekraften ved å dreie på bryteren (fig. 28 - ref. 1). Bryteren er delt i to deler, en grønn og en gul:

- Ved å dreie bryteren i posisjonen der den grønne fargen er synlig økes trekraften og maskinen vil dermed ha en tendens til å avvike fra en rettlinjert bevegelse.
- Ved å dreie bryteren i posisjonen der den gule fargen er synlig reduseres trekraften og maskinen vil dermed ha en nøytral rettlinjert bevegelse.

Følg instruksjonene under for å foreta reguleringen:

- Slå av maskinen med hovedbryteren.
- Ta oppsamlingstanken og vaskemiddeltanken av maskinen og sett dem på bakken, se avsnittet "Tømming av vann/vaskemiddeltanken" og "Tømming av oppsamlingstanken".
- Med en hånd skyver du børsten/motoren oppover, og med den andre hånden dreier du bryteren (fig. 28 - ref. 1) i ønsket posisjon.

## Avslutning av arbeidet

- Slå av maskinen med hovedbryteren.
- Tøm oppsamlingstanken og skyll den med rent vann, se avsnittet "Tømming av oppsamlingstanken".
- Tøm vaskemiddeltanken, se avsnittet "Tømming av vann/vaskemiddeltanken".
- Sett maskinen tilbake i parkeringsposisjon, se avsnittet "Instilling av parkeringsposisjon".

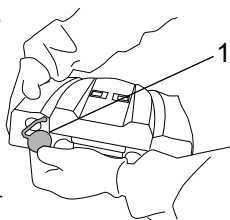

Fig.26

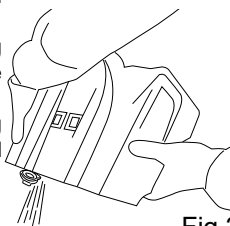

Fig.27

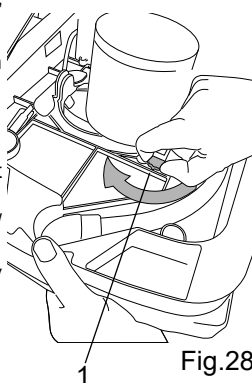

Fig.28

## **PERIODER DER MASKINEN IKKE ER I BRUK**

Når maskinen ikke skal brukes over lengre tid, er det lurt å gjennomføre handlingene i punktene under:

- Trekk batteriet ut fra maskinen, se avsnittet "Batteri: fjerning" og lad det fullstendig, se avsnittet "Batteri: forberedelse / installasjon / lading". Sørg også for å lade opp bateriet regelmessig slik at det konstant holder maksimalt ladenivå.
- Rengjør bladene på sugenalene med en fuktig klut, se avsnittet "Rengjøring av sugenal".
- Åpne og rengjør innsiden av strupeventilen, se avsnittet "Rengjøring av strupeventil".
- Demonter og rengjør sugeslangene til nalene, se avsnittet "Rengjøring av oppsugingsslange framre sugenal" og "Rengjøring av oppsugingsslange bakre sugenal".
- Kontroller at tanken er helt tomme og rene. Se avsnitteet "Tømming av vann-/vaskemiddeltanken" og "Tømming av oppsamlingstanken".
- Sett maskinen tilbake i parkeringsposisjon, se avsnittet "Instilling av parkeringsposisjon".

## **VEDLIKEHOLDSANVISNING**

**! FARE**

**Du må ikke foreta noen form for vedlikeholdsoperasjoner uten først å ha koblet maskinen fra strømforsyningen (modeller med ledning) eller å ha tatt ut batteripakken (modell med batteri).**

**! FARE**

**På modeller med ledning er det obligatorisk at operatøren alltid må kontrollere, uansett fra hvilken posisjon han eller hun befinner seg i, at støpselet forblir frakoblet fra strømmettet, gjennom hele vedlikeholdsoperasjonen.**

**! VÆR OPPMERKSOM**

**Før du fortsetter med en hvilken som helst vedlikeholdsoperasjon må du tømme vaskemiddeltanken og oppsamlingstanken, se avsnittene "Tømming av vann-/vaskemiddeltanken og Tømming av oppsamlingstanken".**

**! INFORMASJON**

**Vedlikeholdsoperasjoner som angår det elektriske systemet og alle andre vedlikeholdsoperasjoner som ikke er uttrykkelig beskrevet i denne brukerhåndboken må utelukkende gjennomføres av kvalifisert, spesialisert teknisk personale fra IP Cleaning, eller oppgavene må utføres ved et godkjent IP Cleaning serviceverksted, i samsvar med alle gjeldende sikkerhetsregler.**

**! INFORMASJON**

**Foreta regelmessig vedlikehold på maskinen, slik at den alltid fungerer optimalt.**

**! INFORMASJON**

**Det er forbudt å rengjøre pakningene med etylalkohol.**

Dette kapittelet beskriver hvordan du utfører vedlikeholdet.

### **Vedlikehold - Generelle regler**

Når man rengjør maskinen må man alltid ta følgende forholdsregler:

- Unngå bruk av høytrykksvaskere: Disse kan føre til at det kommer vann i det elektriske kammeret eller motorene, med påfølgende skader og fare for kortslutning.
- Unngå bruk av damp for at delene av plast ikke blir deformert av varmpåvirkningen.
- Unngå bruk av brennvæsker og løsemidler: Dette kan ødelegge panserne og delene av gummi.

## Rengjøring av oppsugingsflottøren

- Løsne lokket fra oppsamlingsstanken.
- Drei lokket og kontroller at flottørene kan bevege seg fritt (fig. 29 - ref. 1).
- Rengjør pakningene med en fuktig klut (fig. 29 - ref.2).
- Installer lokket.

### ! INFORMASJON

Det er forbudt å rengjøre pakningene med etylalkohol.

## Rengjøring av filteret på vann-/vaskemiddeltanken

- Ta oppsamlingsstanken og vaskemiddeltanken av maskinen og sett dem på bakken, se avsnittet "Tømming av vann/vaskemiddeltanken" og "Tømming av oppsamlingsstanken".
- Ta ut filteret og vask det med vann (fig. 30 - ref. 1).

## Rengjøring av oppsugingsfilteret

- Ta oppsamlingsstanken av maskinen og sett den på bakken, se avsnittet "Tømming av oppsamlingsstanken".
- Ta ut filteret og vask det med vann (fig. 30 - ref. 2).

## Rengjøring av oppsugingsslange framre sugenal

- Ta oppsamlingsstanken og vaskemiddeltanken av maskinen og sett dem på bakken, se avsnittet "Tømming av vann/vaskemiddeltanken" og "Tømming av oppsamlingsstanken".
- Løsne slangen fra strupeventilen (fig. 31 - ref. 1) og fra den framre sugenalen (fig. 29 - ref. 2).
- Vask slangen ved å skylle den med vann (fig. 32).
- Monter slangen igjen.

## Rengjøring av oppsugingsslange bakre sugenal

- Ta oppsamlingsstanken og vaskemiddeltanken av maskinen og sett dem på bakken, se avsnittet "Tømming av vann/vaskemiddeltanken" og "Tømming av oppsamlingsstanken".
- Bøy håndtaket perpendikulært med maskinen.
- Senk sugenalen ved hjelp av spaken.
- Drei maskinen bakover og legg håndtaket på gulvet.
- Løsne slangen fra strupeventilen og fra den framre sugenalen (fig. 33 - ref. 1).
- Vask slangen ved å skylle den med vann (Fig.32).
- Monter slangen igjen.

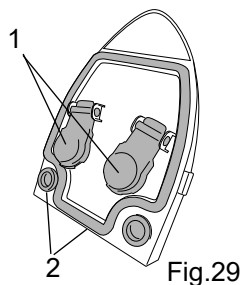

Fig.29

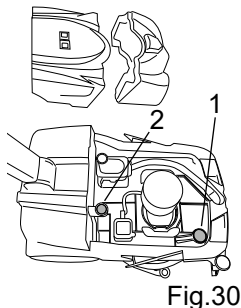

Fig.30

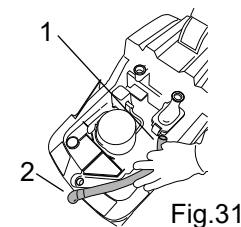

Fig.31

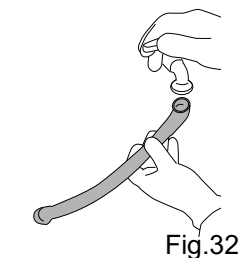

Fig.32

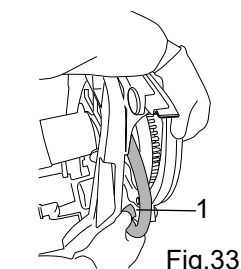

Fig.33

## Rengjøring av strupeventil

### ! INFORMASJON

For å foreta denne operasjonen må du flytte deg til et egnet sted. Gulvet der du arbeider vil bli vått og skittent.

### ! VÆR OPPMERKSOM

Bruk arbeidsskjoter, sklissikkert fotteøy, hansker og alt annet personlig verneutstyr som måtte behøves på stedet der du arbeider.

- Ta oppsamlingstanken og vaskemiddeltanken av maskinen og sett dem på bakken, se avsnittet "Tømming av vann/vaskemiddeltanken" og "Tømming av oppsamlingstanken".
- Løsne oppsugingsslangen til den framre sugenalen fra strupeventilen.
- Løsne oppsugingsslangen til den bakre sugenalen fra strupeventilen.
- Ta lokket av strupeventilen ved å løsne spaken (fig. 35 - ref. 1).
- Rengjør innsiden av strupeventilen (fig. 36 - ref. 1). Fjern eventuelle avleiringer og skyl med vann. Rengjør pakningene på lokket med en myk klut.

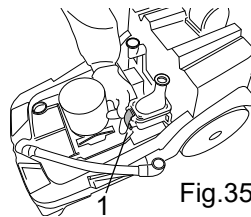

Fig.35

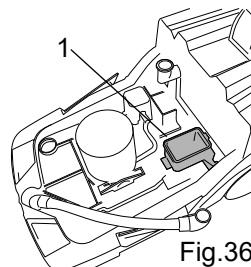

Fig.36

### ! INFORMASJON

Det er forbudt å rengjøre pakningene med etylalkohol.

## Rengjøring av sugenal

- Ta oppsamlingstanken og vaskemiddeltanken av maskinen og sett dem på bakken, se avsnittet "Tømming av vann/vaskemiddeltanken" og "Tømming av oppsamlingstanken".
- Bøy håntaket perpendikulært med maskinen.
- Drei maskinen bakover og legg håntaket på gulvet.
- Rengjør bladene på begge sugenalene med en klut (fig.37, ref. 1).
- Rengjør oppsamlingssenheten på begge sugenalene (fig. 37 - ref. 2).

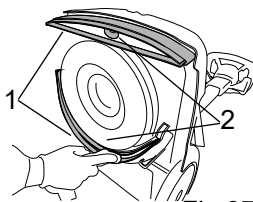

Fig.37

## Regulering av nalen

Sugenalene er regulert ved fabrikk for å oppnå en optimal tørking på forskjellige typer gulv. Hvis tørkingen ikke skulle være tilfredsstillende er det mulig å foreta ytterligere reguleringer.

For å oppnå perfekt tørking må en av endene på bladet som tørker være plassert i 45° grader i forhold til gulvet i alle punktene. Reguler høyden på nalen ved hjelp av hjulene (fig. 38 - ref. 1).

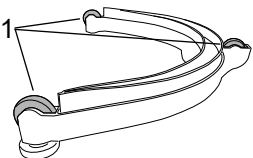
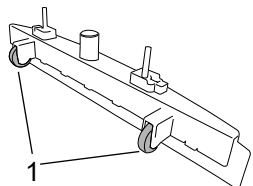

Fig.38

## Utskifting av nalbladene.

Bladene på sugenalen har til oppgave å skrape "vannfilmen" og vaskemiddel av gulvoverflaten, og å gjøre det mulig å tørke gulvet helt perfekt. Etter hvert som tiden går vil kanten bli mer avrundet og det vil dannes sprekker i kontaktflaten mot gulvet, noe som gjør tørkingen mindre effektiv, og man må da bytte ut gummibladene. Gjør på denne måten:

- Ta oppsamlingstanken og vaskemiddeltanken av maskinen og sett dem på bakken, se avsnittet "Tømming av vann/vaskemiddeltanken" og "Tømming av oppsamlingstanken".





- Bøy håntaket perpendikulært med maskinen.
- Drei maskinen bakover og legg håntaket på gulvet.

Framre sugenal:

- Løsne oppsugingsslangen fra nalen (fig. 39 - ref. 1).
- Løsne knottene (fig.39 - ref.2).
- Trekk sugenalen bort fra maskinen (fig. 40 - ref. 1).
- Dra i bladene, på den måten trekkes enheten av (fig. 41).
- Fjern bladet.
- Monter det samme bladet igjen, men snu det, slik at den andre kanten kommer i kontakt med gulvet, slik at du bruker begge sidene, eller sett inn et nytt blad ved å feste det på skruene på nalenheten.
- Monter nalen igjen, i tråd med indikasjonene gitt over.

Bakre sugenal,

- Senk spaken til nalen.
- Løsne oppsugingsslangen fra nalen (fig. 42 - ref. 1).
- Løsne knottene (fig.42 - ref.2).
- Dra i bladene, på den måten trekkes enheten av (fig. 43 - ref.1).
- Fjern bladet (fig. 44).
- Monter det samme bladet igjen, men snu det, slik at den andre kanten kommer i kontakt med gulvet, slik at du bruker begge kantene, eller sett inn et nytt blad ved å feste det på skruene på nalenheten.
- Monter nalen igjen, i tråd med indikasjonene gitt over.

### Skifte ut børsten

På børsten er det noen kortere, rødfargede buster (fig. 45). Når de svarte bustene når samme høyde som de røde bustene må du skifte ut børstene. For løsning/feste av børsten, se avsnittet "Løsne børsten/skureputen" og "Installere børsten/skureputen".

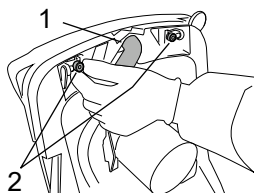

Fig.39

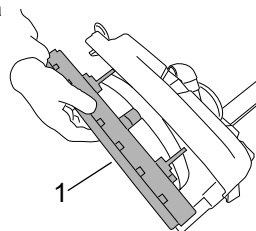

Fig.40

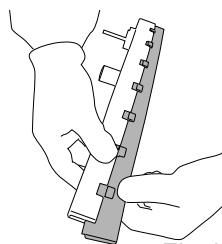

Fig.41

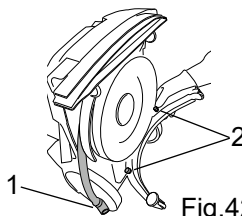

Fig.42

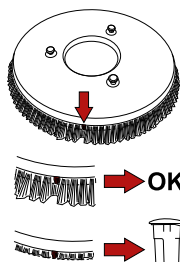

Fig.45

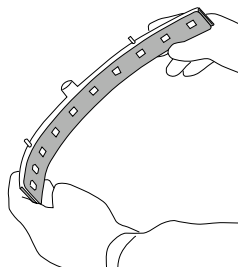

Fig.44

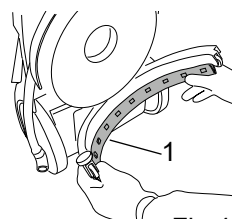

Fig.43

## Jevnlige kontroller

KONTROLL	DAGLIGE OPERASJONER	UKENTLIGE OPERASJONER	MÅNEDLIGE OPERASJONER
Rengjøring av oppsamlingsstank	X		
Rengjøring av oppsugingsflottørene		X	
Rengjøring av filteret på vann-/vaskemiddeltanken		X	
Rengjøring av oppsugingsfilteret		X	
Rengjøring av oppsugingsslange framre sugenal	X		
Rengjøring av oppsugingsslange bakre sugenal	X		
Rengjøring av strupeventil		X	
Rengjøring av nalblader.	X		
Kontroll av slitasjen på nalbladene		X	
Kontroll av slitasjen på børsten			X

## PROBLEMER, ÅRSAKER OG LØSNINGER

[B] Modell med batteri.

[C] Modell med ledning.

PROBLEMER	ÅRSAKER	LØSNINGER
Maskinen fungerer ikke.	[B] Batteriet er utladet.	[B] Lad opp batteriene igjen.
	[C] Støpselet er koblet fra.	[C] Sett støpselet i stikkkontakten.
	[B-C] Hovedbryteren ikke slått på.	[B-C] Trykk på hovedbryteren.
Børsten går ikke rundt.	[B-C] Børstetast ikke trykket inn.	[B-C] Trykk på bryteren til børsteenheden.
	[B-C] Betjeningsspaken for børsten er ikke aktivert.	[B-C] Aktiver betjeningsspaken for børsten.
Børstemotoren har problemer med å starte opp.	[B-C] Du jobber med tørr børste på et svært ruglete gulv.	Øk mengden vaskemiddel.
Maskinen vasker ikke jevnt.	[B-C] Børsten eller skureputen er slitt.	[B-C] Skift ut børsten.
Vaskeløsningen kommer ikke ut.	[B-C] Vaskemiddeltanken er tom.	[B-C] Fyll vaskemiddeltanken.
	[B-C] Filteret er skittent.	[B-C] Rengjør vann-/vaskemiddelfilteret.
	[B-C] Det er en hindring i slagen som fører vaskemiddelløsningen til kosten.	[B-C] Fjern hindringen.
Sugemotoren fungerer ikke.	[B-C] Oppsugingstast ikke trykket inn.	[B-C] Trykk på oppsugingstasten.

Sugenalen rengjør ikke eller oppsuging fungerer ikke godt.	[B-C] Kanten på gummibladet som kommer i kontakt med gulvet er avslepet.	[B-C] Bytt ut gummibladet.
	[B-C] Flottøren har grepet inn (opsamlingstanken er full).	[B-C] Tøm oppsamlingstanken.
	[B-C] Det er en blokkering i sugeslangen til sugenalen.	[B-C] fjern blokkeringen fra slangen.
	[B-C] Sugeslangen er ikke koplet til sugenalen eller den er skadet.	[B-C] Kople til eller reparer slangen.
	[B-C] Skitten strupeventil.	[B-C] Rengjør strupeventilen.
Batteriene gir ikke normal autonomi.	[B] Batteriladeren fungerer ikke.	[B] Skift ut batteriladeren.

## ALARMER

Termisk feil ved børste.	Rød varselampe på børstetast, 1 raskt blink.	Slå av alle funksjonene til maskinen. Ta av oppsamlingstanken for å tilføre luft til motorrommet. Vent i noen minutter og start maskinen igjen. Kontakt assistanse hvis problemet vedvarer.
Feil med overspenning eller kortslutning på børsten.	Rød varselampe på børstetast, 1 raskt blink.	Slå av alle funksjonene til maskinen. Start maskinen på nytt. Hvis feilen skulle oppstå på nytt må du kontrollere at børsten ikke arbeider på et svært grovt underlag. Kontakt assistanse hvis problemet vedvarer.
Feil med overspenning eller kortslutning på vaskeløsningspumpen.	Rød varselampe på børstetast, 2 raske blink.	Slå av alle funksjonene til maskinen. Start maskinen på nytt. Kontakt assistanse hvis problemet vedvarer.
Feil med overspenning eller kortslutning på sugekretsen.	Rød varselampe på oppsugingstast, 1 raskt blink.	Slå av alle funksjonene til maskinen. Start maskinen på nytt. Kontakt assistanse hvis problemet vedvarer.
Feil med overdreven batterispenning.	Grønn ledlampe for kontroll av batterilader blinker.	Kontroller at batteriladeren er uskadet og kontroller funksjonen til den medfølgende batteriladeren.



**IPC**

IP Cleaning S.r.l  
Viale Treviso 63  
30026 Summaga di Portogruaro  
Venezia (Italy)  
T: +39 0421 205511  
F: +39 0421 204227  
E: [www.ipcworldwide.com](http://www.ipcworldwide.com)  
W: [info@ipcworldwide.com](mailto:info@ipcworldwide.com)

